

GEBRUIKSAANWIJZING

DOUGLAS 4

140 en 240 liter variant



GEFELICITEERD MET UW AANKOOP!



**ALLEREERST DANKEN WIJ U HARTELIJK VOOR HET
VERTROUWEN IN ONS PRODUCT.**

ZORG U ER EERST VOOR DAT U DE VOLGENDE GEREEDSCHAPPEN KLAAR HEEFT LIGGEN.

- STEEKSLEUTEL 8 EN 13
- SCHROEFMACHINE + BITHOUDER
- PLATTEKOP SCHROEVENDRAAIER
- COMBINATIETANG
- WINKELHAAK

INHOUDSOPGAVE

UITLEG ONDERDEELLABELS	___ 3
ONDERDELEN CHECK	___ 4
GRONDSTRIP	___ 5
ZIJ EN TUSSENPAANELEN	___ 5
FRONTLIJST	___ 6
TUSSENPAANELEN	___ 6
ACHTERLIJST BOVEN	___ 7
ACHTERLIJST ONDER	___ 7
DEUREN DRAAIRICHTING	___ 8
DEUR + SCHARNIEREN	___ 8
DEUREN INHANGEN	___ 9
DEUR AANSLAG	___ 9
DEUREN UITLIJNEN	___ 10
ACHTERKANT VASTZETTEN	___ 11
KLEP	___ 12 - 13
KLEP EN DEURBESLAG	___ 14
GASDRUKVEREN (OPTIONEEL)	___ 15
KLEP BESLAG	___ 16
ONDERHOUD	___ 17

UITLEG LABEL GEBRUIK

WIJ LEVEREN DE OMBOUW IN LOSSE ONDERDELEN.
ALLE ONDERDELEN ZIJN PER STUK VOORZIEN VAN EEN LABEL MET INFORMATIE.

CONTROLEER GOED OF U ALLE ONDERDELEN COMPLEET HEBT

DE LABELS BEVINDEN ZICH ALTIJD AAN DE BINNEN OF ONDERZIJDE VAN HET ONDERDEEL EN
GEVEN AAN WAT BOVEN EN ONDER IS.

ZIE ONDERSTAAND VOORBEELD

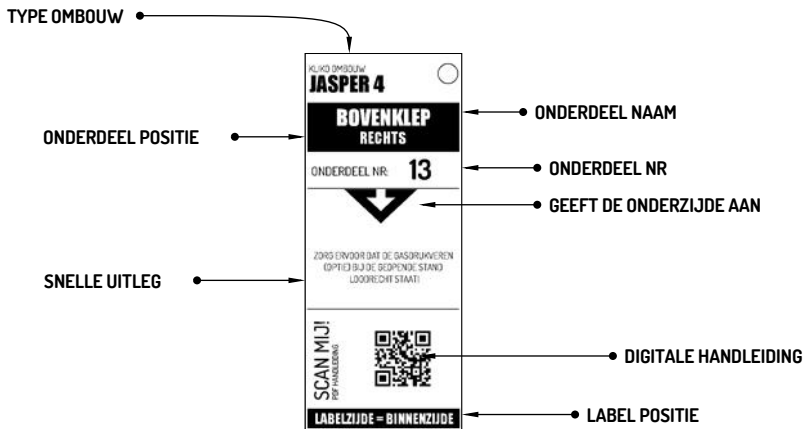

STAP 1 ONDERDELEN CHECK

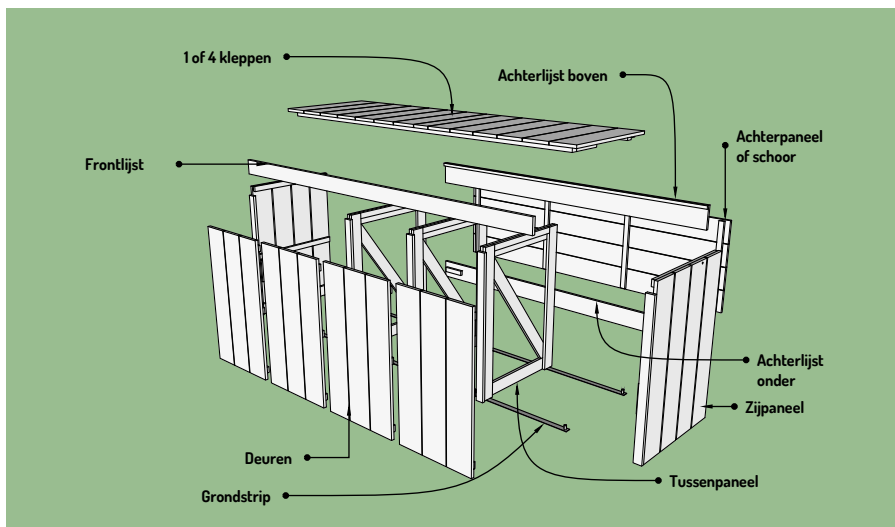

ONDERDEEL	AANTAL
ACHTERPANEEL OF SCHOOR	1
ZIJPANEEL LINKS	1
ZIJPANEEL RECHTS	1
TUSSENPAANELEN	3
KLEPPEN	1 OF 4
DEUREN	4
FRONTLIJST BOVEN	1
ACHTERLIJST BOVEN	1
ACHTERLIJST ONDER	1
DEUR AANSLAGKLOSJES	4
MONTAGE SET (SCHROEVEN, BESLAG, SLUITINGEN, BITJES ED)	1
GRONDSTRIP MET BUSSEN	2
MAATLAT (DEURSPARING)	1

STAP 2 GRONDSTRIP

LEG DE GRONDSTRIPPEN MET DE BUSSEN AAN DE BOVENZIJDJE UIT ELKAAR OP DE GROND

240 LITER = 680 mm

140 LITER = 516 mm

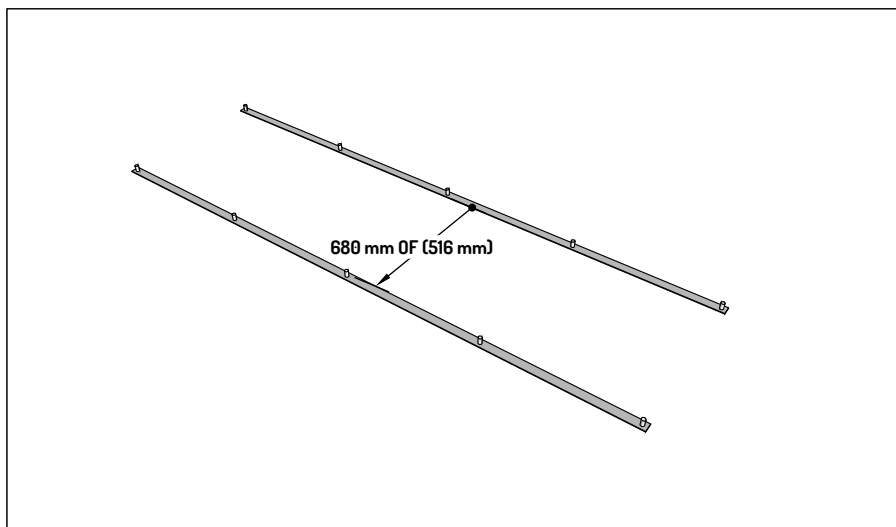

STAP 3 ZIJ EN TUSSENPAANELEN

DE ONDERKANT VAN DE ZIJ EN TUSSENPAANELEN ZIJN VOORZIEN VAN GATEN WELKE OM DE BUSSEN HEEN VALLEN OP DE ONDERSTRIP. PLAATS ALLE 5 DE PANELEN EN ZORG VOOR **EXTRA HULP** OM DEZE VAST TE HOUDEN VOORDAT DE FRONTLIJST GEMONTEERD IS.

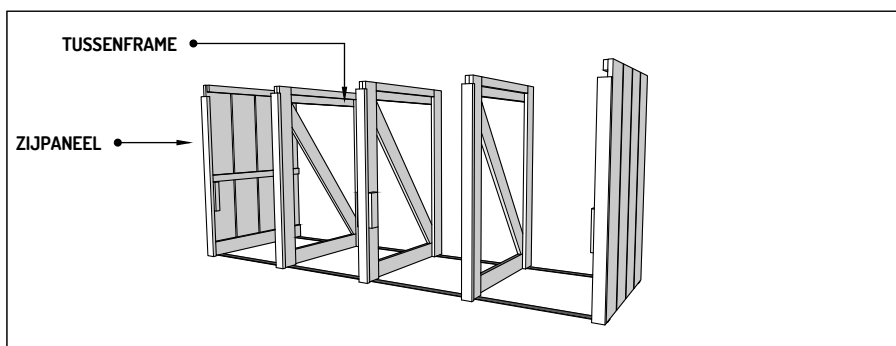

PAS OP!: ALS EEN PANEEL OMVALT KAN HET DE GRONDSTRIP ONHERSTELBAAR BESCHADIGEN

STAP

4

FRONTLIJST

SCHROEF NU DE FRONTLIJST OP DE ZIJPANELEN VAST
GEBRUIK HIERVOOR DE 4,0 X 50 SCHROEVEN

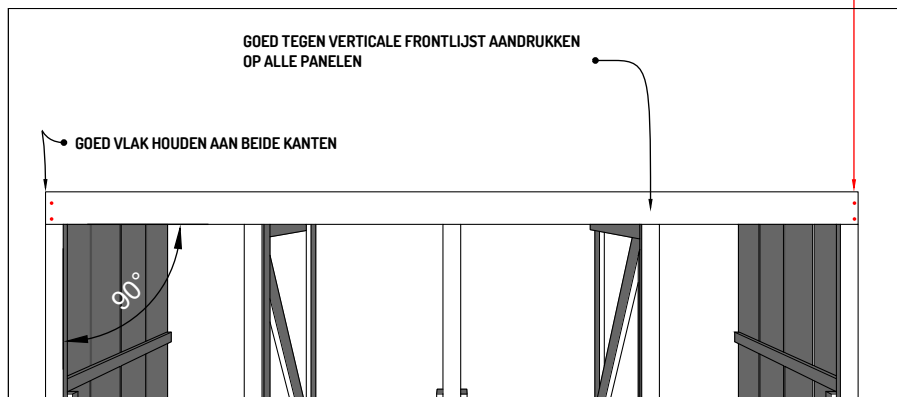

STAP

5

TUSSENPAANELEN

GEBRUIK DE MAATLAT (ORANJE) ALS AANSLAG OM DE TUSSENFRAMES NU VAST TE SCHROEVEN.
GEBRUIK HIERVOOR DE 4,0 X 50 SCHROEVEN (ROOD)
WERK VAN BUITEN NAAR BINNEN, DE MIDDELSTE ALS LAATSTE

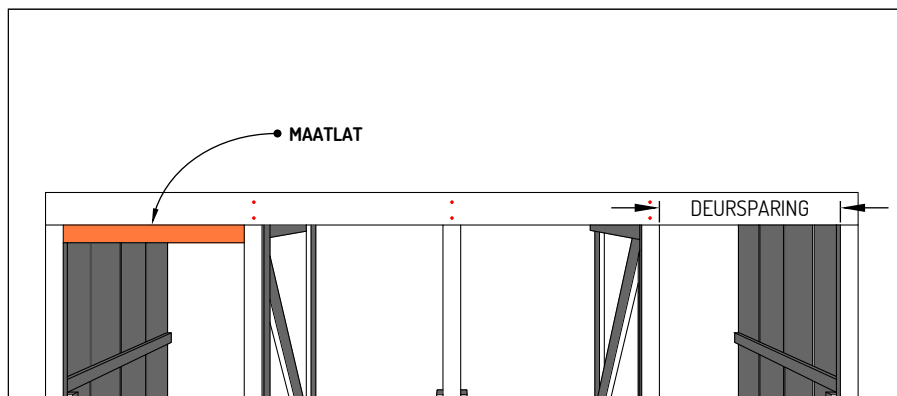

CONTROLEER OF ALLE 4 DE DEURSPARINGEN GELIJK ZIJN (GEBRUIK MAATLAT)

6

STAP 6 ACHTERLIJST BOVEN

PLAATS NU OOK DE ACHTERLIJST BOVEN. DEZE KOMT MET DE LAT OP HET ZIJPANEEL TE LIGGEN (ZIE KLEINE AFBEELDING.)
SCHROEF DEZE NET ALS DE FRONTLIJST VAST (4,0 X 50).
ZORG ER VOOR DAT DE PANEEL MOOI HAAKS (90GR.) EN RECHTOP STAAN EN BIJ DE LIJN IS.
ZORG ER VOOR DAT DE LAT GOED OP DE PANELEN LIGT

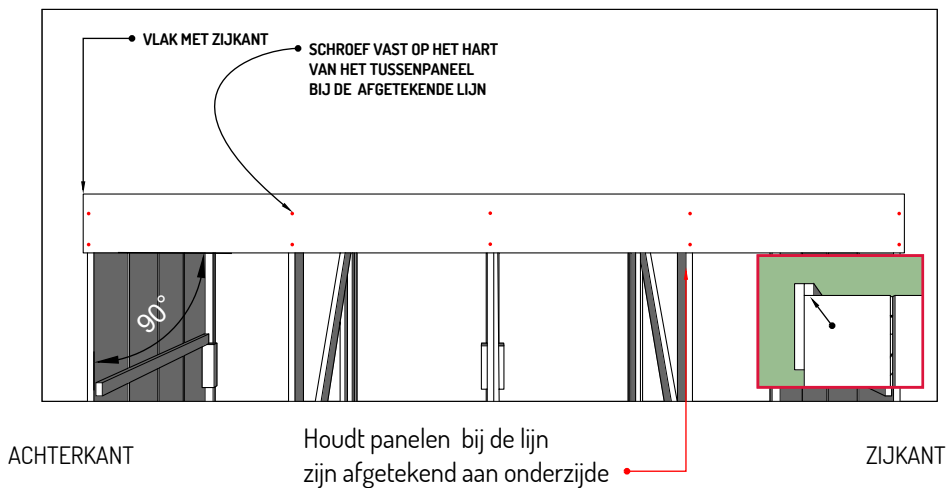

STAP 7 ACHTERLIJST ONDER

PLAATS DE ACHTERLIJST ONDER MET DE AANSLAG KLOSSEN OP DE LIGGER VAN HET ZIJPANEEL (ZIE KLEINE AFBEELDING) EN SCHROEF DEZE MET 4,0 X 50 SCHROEVEN VAST (ROOD)

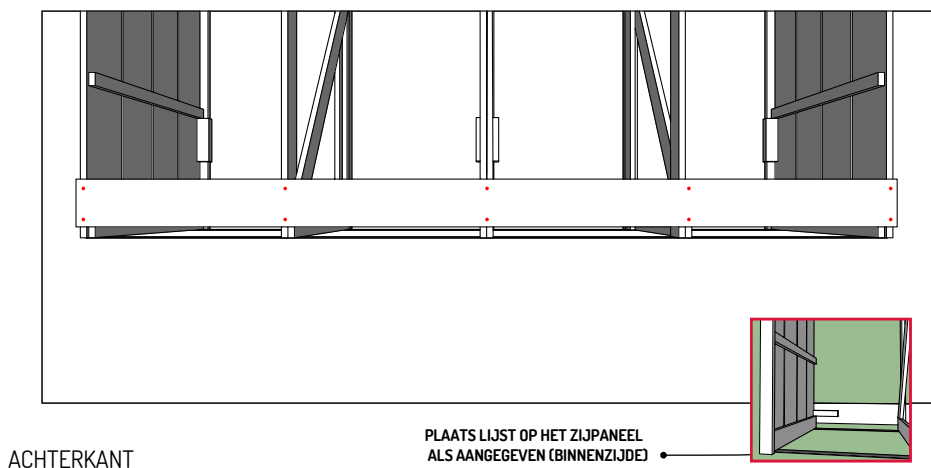

STAP 8 DEUR DRAAIRICHTING

WIJ LATEN STANDAARD ALLE DEUREN DRAAIEN MET HET SCHARNIER OP DE TUSSENpaneelen (AANBEVOLEN). HIERDOOR DRAAIEN DE DEUREN NOOIT BUITEN DE OMBOUW. MAAK VOOR UZELF DE KEUZE HOE U DE DEUREN WILT LATEN DRAAIEN.

LET OP : DEUR MOET 170 GRADEN OPEN KUNNEN VANWEGE DE DEURSPARING BREEDTE!

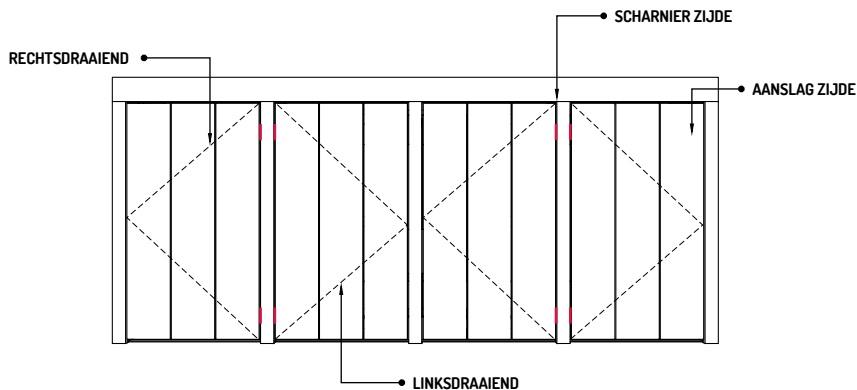

STAP 9 DEUR + SCHARNIEREN

PLAATS DE SCHARNIEREN OP DE DEUREN . IN HET VOORBEELD HIERBOVEN IS DAT DUS 2 X RECHTS, 2X LINKS. DE DEUREN ZIJN OM TE DRAAIEN EN HEBBEN PONGAATJES DAAR WAAR DE SCHARNIEREN MOETEN KOMEN

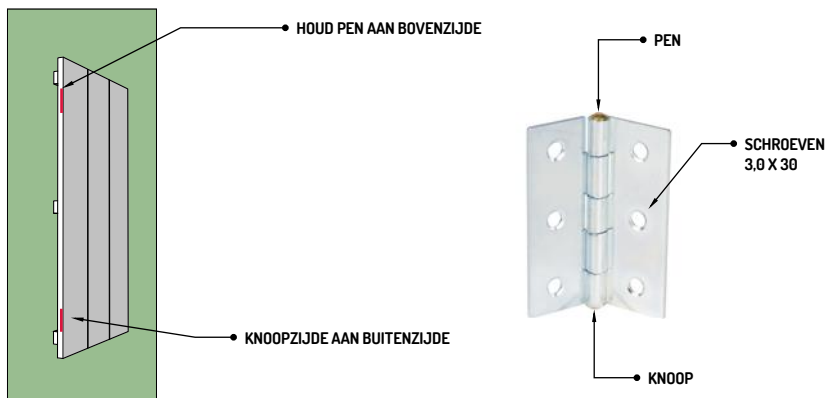

STAP 10 DEUR PLAATSEN

PLAATS DE DEUREN NU IN DE OMBOUW. DE PANELEN ZIJN VOORZIEN VAN PONGSGAATJES WAAR DE SCHARNIEREN MOETEN KOMEN.
VRAAG HULP OM DE DEUR VAST TE HOUDEN VOOR MONTAGE

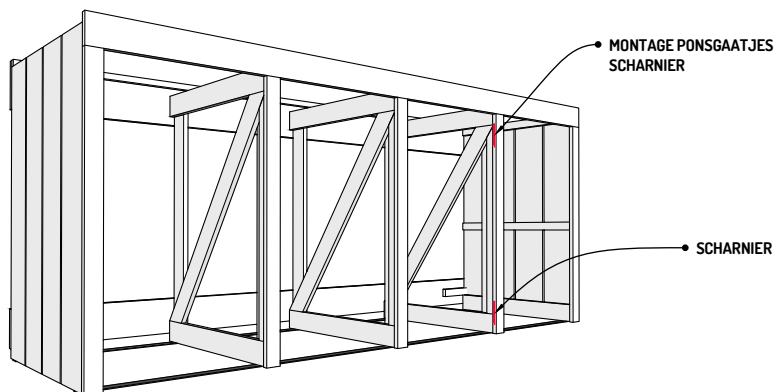

STAP 11 DEUREN AANSLAG

ALS ALLE DEUREN GEPLAATST ZIJN DAN KUNT U DE AANSLAGKLOSJES VASTSCHROEVEN
GEBRUIK HIER VOOR DE 4,0 X 50 SCHROEVEN, GATEN ZIJN AL AANWEZIG

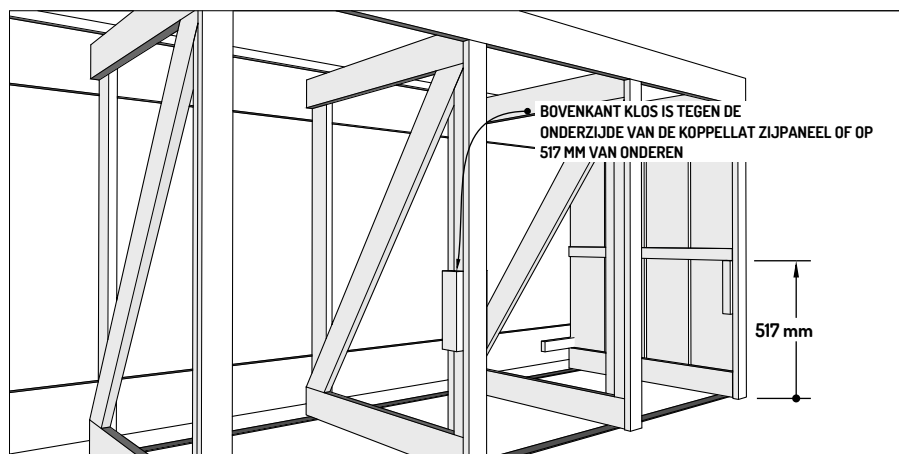

PLAATS DE KLOSJES TEGENOVER DE SCHARNIEREN
SCHROEF DE KLOSJE MET DE 4,0 X 50 SCHROEVEN OP HUN POSITIE.
GATEN ZIJN REEDS VOORGEBOORD

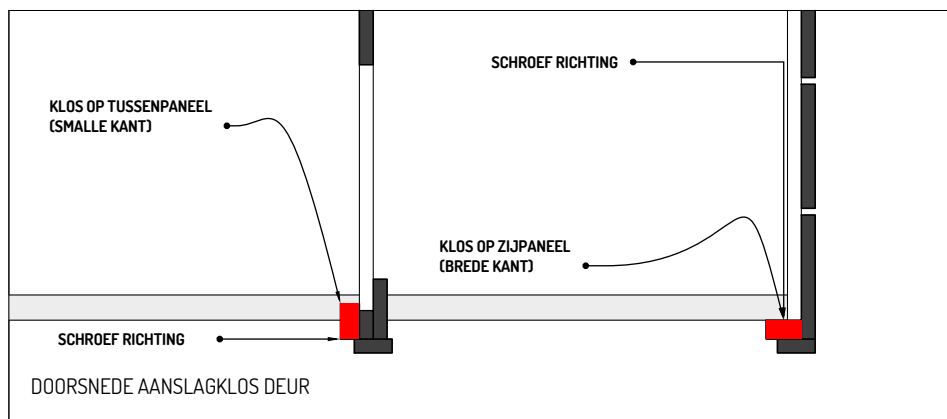

STAP 12 DEUREN UITLIJNEN

NU KUNT U DE ACHTERZIJDE VASTZETTEN (STAP 13) U BRENGT HIERMEE OOK HET VERBAND AAN EN DE OMBOUW ZAL DUS STEVIGER WORDEN!
LET OP DAT DE DEUREN NET JES HANGEN

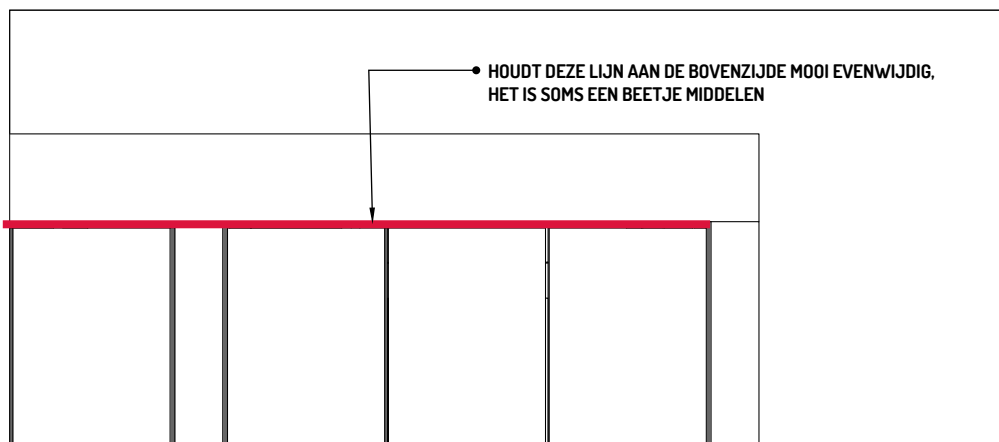

STAP 13 ACHTERKANT (SCHOOR) VASTZETTEN

HEEFT U EEN OPEN ACHTERKANT SCHROEF DAN ALS **DE DEUREN RECHT HANGEN** DE
SCHOOR GOED VAST (ROOD)
GEBRUIK HIERVOOR 4,0 X 50 SCHROEVEN

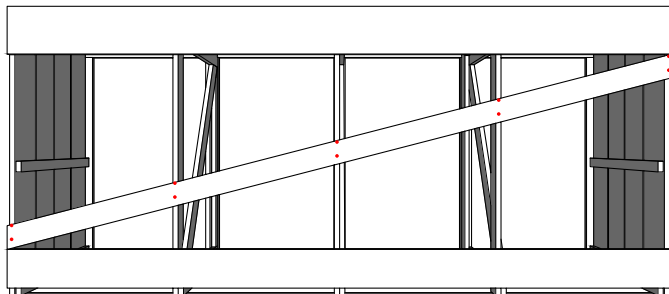

STAP 13 ACHTERKANT PANEEL VASTZETTEN (OPTIONEEL)

HEEFT U EEN DICHT ACHTERKANT SCHROEF DAN ALS **DE DEUREN RECHT HANGEN** HET
ACHTERPANEEL VAST MIDDELS DE 4,0 X 50 SCHROEVEN (ROOD)



STAP 14 GROTE KLEP

HEEFT U GEKOZEN VOOR 1 GROTE KLEP PLAATS DAN DE SCHARNIEREN OP DE KLEP
ZOALS AANGEGEVEN IN ONDERSTAANDE AFBEELDING.

DE GATEN ZIJN REEDS VOORGEPOST.

GEBRUIK DE SCHROEVEN 3,5 X 40 + DE DIKKERE SCHROEF 6,0 X 30

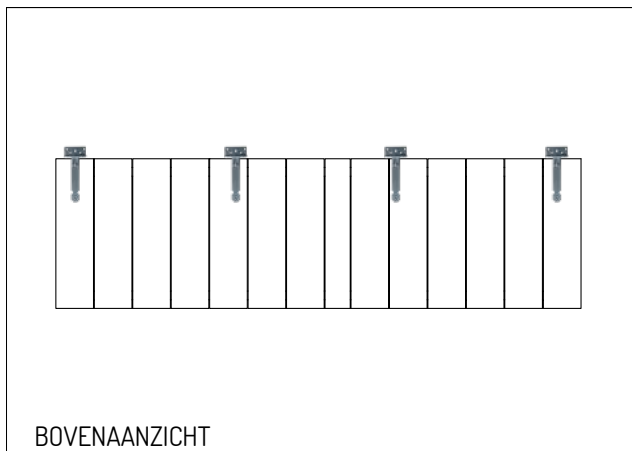

ALLEEN HIER DE
DIKKERE SCHROEF
GEBRUIKEN



4X

STAP 14 MEERDERE KLEPPEN

HEEFT U GEKOZEN VOOR 4 ENKELE KLEPPEN PLAATS DAN DE SCHARNIEREN OP DE KLEPPEN
ZOALS AANGEGEVEN IN ONDERSTAANDE AFBEELDING.

DE GATEN ZIJN REEDS VOORGEPOST.

GEBRUIK DE SCHROEVEN 3,5 X 40 + DE DIKKERE SCHROEF 6,0 X 30

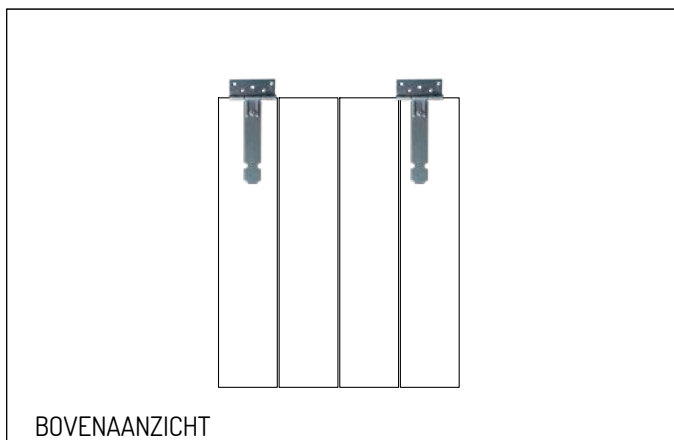

ALLEEN HIER DE
DIKKERE SCHROEF
GEBRUIKEN



8X

STAP 15 GROTE KLEP

LEG DE KLEP NU OP OP DE OMBOUW. HOUD DE ZIJKANTEN VLAK EN ZORG ER VOOR DAT HET UITGEKLAPTE SCHARNIER VLAK IS AAN DE ACHTERZIJDE
GEBUIK DE SCHROEVEN 3,5 X 40 + DE DIKKERE SCHROEF 6,0 X 30

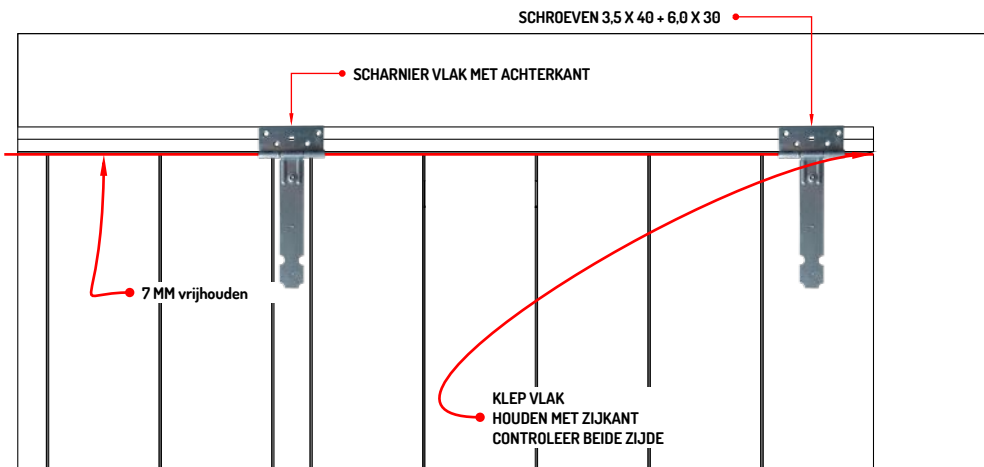

BOVENAANZICHT

STAP 15 MEERDERE KLEPPEN

PLAATST U EERST DE BUITENSTE KLEPPEN EN HOUDT DEZE VLAK MET DE ZIJKANT.
ALS LAATSTE DE MIDDELSTE KLEP PLAATSEN EN DEZE MIDDELEN.
GEBUIK DE SCHROEVEN 3,5 X 40 + DE DIKKERE SCHROEF 6,0 X 30

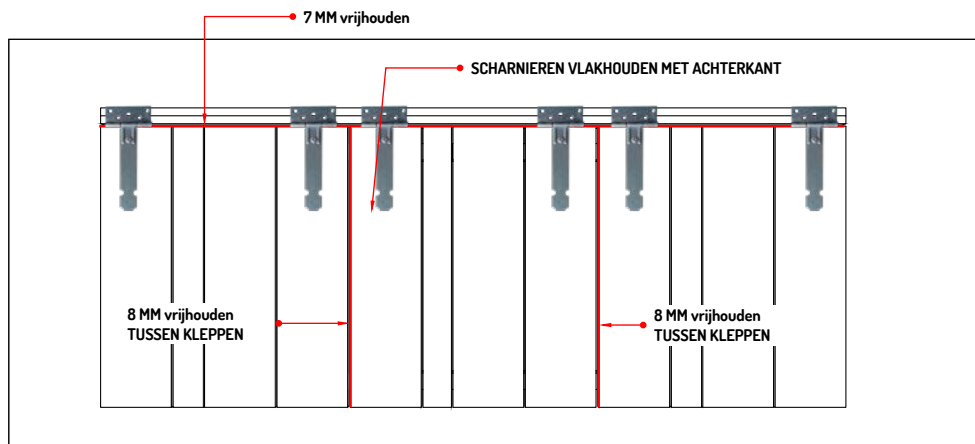

BOVENAANZICHT VAN EEN 3 OMBOUW, PRINCIPE IS HETZELFDE

STAP 16 KLEP BESLAG

DE HANDGREEP OP DE BOVENKLEP PLAATST U IN HET MIDDEN
AAN DE VOORZIJDE.(AANBEVOLEN)
GOED TE BENADEREN VOOR IEDEREEN DIE DE OMBOUW GEBRUIKT

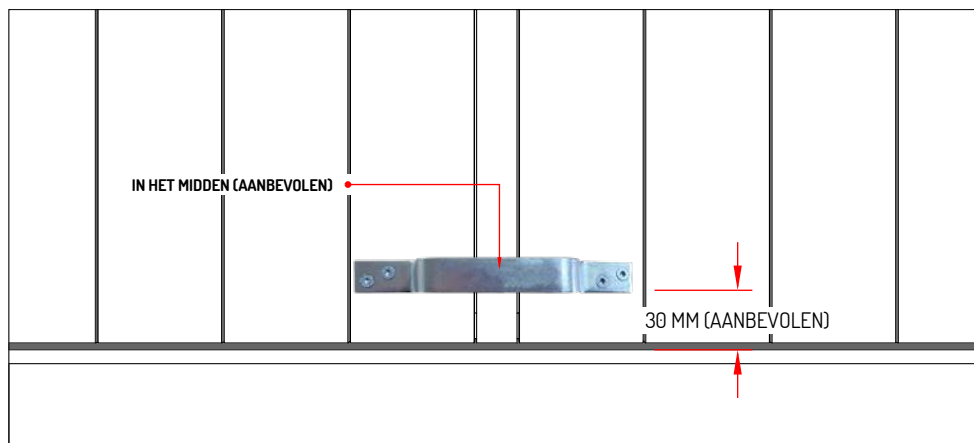

BOVENAANZICHT

STAP 17 DEUR BESLAG

DE GRENDELS VOOR DE DEUREN PLAATST U OP 150 MM VAN DE BOVENZIJDE (AANBEVOLEN)
GEBRUIK DE SCHROEVEN 3,5 X 25 EN DRAAI DE SCHROEVEN NIET TE STRAK AAN!

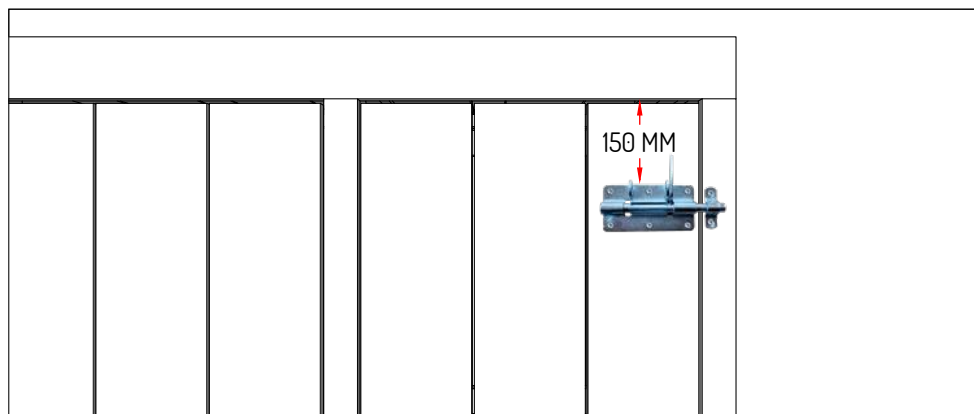

VOORAANZICHT

STAP 18 GASDRUKVEER (OPTIONEEL)

- PLAATST DE SLOTBOUTEN MET HET DRAADEIND AAN DE BINNENZIJDE VAN DE OMBOUW (ZIE AFB.)
- PLAATS HET GASDRUKVEER ZADEL TJE MET DE KORTE ZIJDE AAN DE ONDERKANT (ZIE AFB.) GEBRUIK HIERVOOR DE SCHROEVEN 4,0 X 50 (GATEN ZIJN VOORGEPOST)

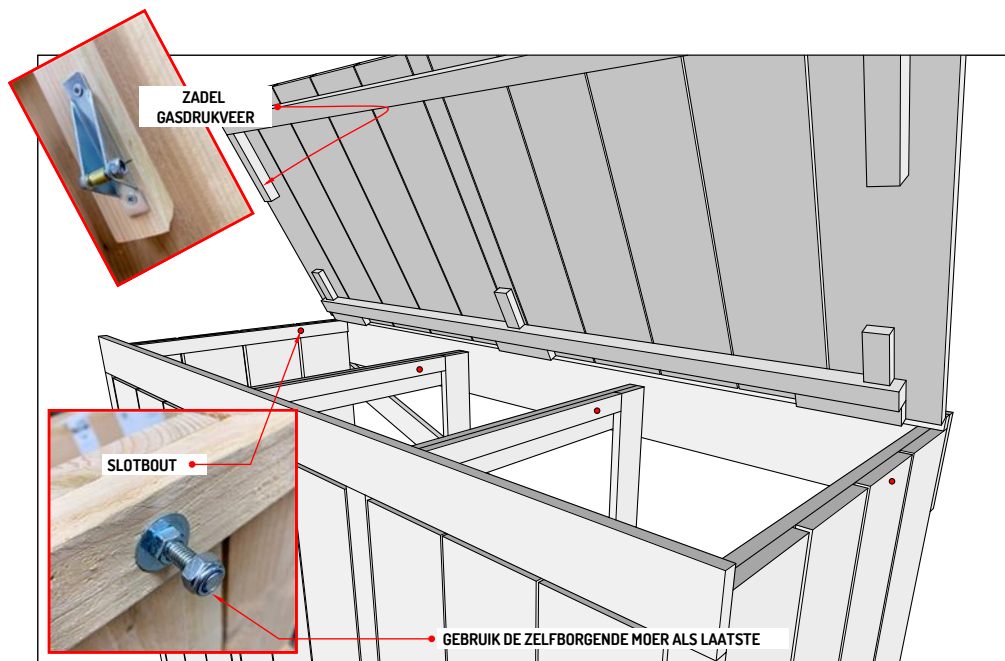

- > BIJ 1 GROTE KLEP KOMEN ER AAN WEERSKANTEN EEN GASDRUKVEER
- > BIJ 3 KLEPPEN APART KRIJGT IEDERE KLEP 1 GASDRUKVEER

HOUDT ALTIJD HET BREDERE GEDEELTE VAN DE GASDRUKVEER (ZWART) AAN DE BOVENZIJDE EN ZORG ER VOOR DAT DEZE GASDRUKVEER IN DE OPENSTAND LOODRECHT STAAT.

JAARLIJKS DE GASDRUKVEER INVETTEN MET WD40 OID



Links ziet u een gasdrukveer opstelling van een kliko ombouw Jasper.

Het principe is hier hetzelfde

STAP 19 KLEP BESLAG

SCROEFOOG DOOR DE KETTING HEEN
HALEN DAAR WAAR
DE SCHAKEL DUNNER IS
DEZE IN HET MIDDEN TOV DE KLAP VASTZETTEN
OP 80 MM VAN DE KOPPELLAT

KIES KORTE OF LANGE KANT VAN DE KETTING



PLAATS CARBIJNHAAK OP
MIDDEN VD KLEP

ALS U HET EXTRA ONDERHOUDSPAKKET AANGESCHAFT HEEFT DAN IS HET ADVIES OM ALVAST DE KLEP(PEN) RONDOM IN DE NANOCOATING TE ZETTEN. ALS U NOG NIET IN HET BEZIT BENT VAN DIT PAKKET DAN KUNT U DEZE EENVOUDIG OP ONZE WEBSHOP (BIJ)BESTELLEN

<https://kliko-ombouw-shop.nl/kliko-toebehoren/nanocoating-bescherming>

Wij raden u ten zeerste aan om in ieder geval de liggende delen van de ombouw zoals de kleppen een NANO behandeling te geven. Dit voorkomt dat de kleppen bij langdurige regenval lang vochtig blijven en dus gaan aangroeien met algen of schimmels.

Schimmels zijn gevaarlijk voor de gezondheid! Deze nano coating kan op zowel onbehandeld als met beits behandeld hout aangebracht worden voor een nog betere bescherming. De behandeling is makkelijk zelf uit te voeren met een kwast, roller of doek.

1 flacon van 500 ml is goed voor 6 m² dus ongeveer 6 x 1 klep behandelen OF 2 x een grote klep. De behandeling **minimaal 1x per jaar** uitvoeren!



HET IS VAN GROOT BELANG DAT DE OMBOUW GEPLAATST WORDT OP EEN VLAKKE ONDERGROND. WEL MAG DE ONDERGROND IN ZIJN HET GEHEEL ENIGSINDS AFLOPEN.

ALS DE ONDERGROND NIET OF NAUWELIJK VLAK IS ZULLEN DE DRAAIENDE DELEN VAN DE OMBOUW NIET GOED KUNNEN SLUITEN EN ZAL U DE OMBOUW NIET NAAR BEHOREN KUNNEN GEBRUIKEN. OOK HEEFT U DAN NIET MEER HET RECHT OP DE GARANTIE.

VOER JAARLIJKS EEN CONTROLE UIT OP DE VOLGENDE PUNTEN

- MAAK DE OMBOUW REGELMATIG SCHOON EN DROOG
- CONTROLEER HET SLUITWERK VAN KLEPPEN EN DEUREN, NASTELLEN WAAR NODIG
 - VLAK DE OMBOUW BIJ VERZAKKING HIER EN DAAR UIT WAAR NODIG
 - BEHANDEL DE OMBOUW JAARLIJKS MET DE GEADVISEERDE NANOCOATING
 - GASDRUKVEER (OPTIONEEL) JAARLIJKS VETHOUDEN MET WD40 OID

MOCHT U EVENTUEEL FOUTEN IN ONZE HANDLEIDING ONTDEKKEN OF ONDUIDELIJKHEDEN ZIEN
STUUR ONS DAN EEN EMAIL OP INFO@KLIKO-OMBOUW-SHOP.NL

ALVAST BEDANKT

MET VRIENDELIJKE GROET TEAM KOS



DEZE HANDLEIDING IS EIGENDOM VAN KLIKO OMBOUW SHOP HEERENVEEN
HET IS VERBODEN OM DEZE HANDLEIDING TE COPIEREN EN TE GEBRUIKEN VOOR ANDERE
HANDELSDOELEINDEN.